

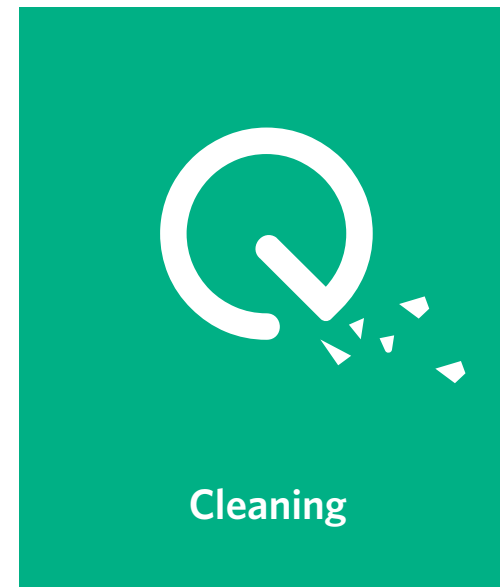

For FAQs and more information, please visit:

www.eufylife.com



Bedienungsanleitung

RoboVac 11

Guida di Utilizzo

01

Deutsch

23

Italiano

Inhaltsverzeichnis

02 Wichtige Sicherheitshinweise

05 Über Ihren RoboVac

Was ist im Lieferumfang

So ist RoboVac aufgebaut

08 So funktioniert Ihr RoboVac

Beachten Sie vor Inbetriebnahme folgende Hinweise

Vor Inbetriebnahme

So stellen Sie die Ladestation auf

So laden Sie Ihren RoboVac auf

Reinigungsvorgang starten / stoppen

Reinigungsmodi

So stellen Sie die Uhrzeit ein

Reinigungen planen

16 Reinigung und Instandhaltung

So reinigen Sie den Staubbehälter und Filter

So reinigen Sie die Rollbürste

So reinigen Sie die Sensoren und Ladestifte

So reinigen Sie die Seitenbürsten

So ersetzen Sie die Seitenbürsten

20 Fehlerbehebung

22 Technische Daten

22 Hinweis

22 Kundenservice

Wichtige Sicherheitshinweise

Um das Risiko von Verletzungen oder Schäden zu vermeiden, lesen und befolgen Sie die Sicherheitshinweise bei der Einrichtung, Verwendung und Wartung dieses Geräts.



SICHERHEITSSYMBOLE

Dies ist das Sicherheitswarnsymbol. Dieses Symbol warnt vor möglichen Gefahren, die Sachschäden und / oder eine schwere Körperverletzung oder Tod herbeiführen könnten.

- Dieses Gerät ist nicht für den Gebrauch durch Personen (einschließlich Kinder) mit eingeschränkten physischen, sensorischen oder geistigen Fähigkeiten oder Mangel an Erfahrung und Wissen bestimmt. Sofern nicht für ihre Sicherheit durch eine beaufsichtigende Person garantiert werden kann oder falls für die Verwendung des Geräts eine Einführung gegeben wurde.
- Dieses Gerät kann von Kindern ab 8 Jahren verwendet werden und von Personen mit eingeschränkten physischen, sensorischen oder geistigen Fähigkeiten oder mit Mangel an Erfahrung und Wissen, wenn sie Aufsicht oder eine ausführliche Einweisung zur Benutzung des Geräts bekommen haben und die Gefahren verstehen.
- Kinder sollten bei Gebrauch beaufsichtigt werden und nicht mit dem Gerät spielen.
- Die Reinigung und Pflege darf nicht von Kindern ohne Aufsicht durchgeführt werden.
- Das Gerät darf nur mit der im Lieferumfang enthaltenen Stromversorgungseinheit verwendet werden.
- Verwenden Sie nur die mitgelieferte Ladestation, um den Akku des RoboVac zu laden.
- Bevor Sie das Gerät entsorgen, muss die Batterie aus dem Gerät entfernt werden. Um den Akku aus dem Gerät zu entfernen, lösen Sie die Batterieabdeckung mit einem Schraubenzieher. Entfernen Sie den Akku, indem Sie den Schnellverbinder lösen.
- Der verwendete Akku sollte sicher in einem verschlossenen Plastikbeutel nach den örtlichen Umweltvorschriften entsorgt werden.
- Das Kabel des Netzteils kann nicht ersetzt werden, wenn das Kabel beschädigt ist, muss das Netzteil entsorgt werden.
- Dieses Gerät ist nur für den Innenbereich.
- Dieses Gerät ist kein Spielzeug. Stellen oder setzen Sie sich nicht auf das Gerät. Kleine Kinder und Haustiere sollten beaufsichtigt werden, wenn das Gerät in Betrieb ist.
- Lagern und betreiben Sie dieses Gerät nur bei Raumtemperatur.
- Reinigen Sie das Gerät nur mit einem mit Wasser befeuchteten Tuch.
- Verwenden Sie dieses Gerät nicht, um etwas Brennendes oder Rauchendes aufzusaugen.
- Verwenden Sie dieses Gerät nicht, um Rückstände von Bleiche, Farbe oder anderen Chemikalien oder nassen Sachen und Flüssigkeiten aufzusaugen.
- Bevor Sie dieses Gerät verwenden, nehmen Sie Gegenstände wie Kleidung und loses Papier, Kabel für Jalousien oder Vorhänge, Netzkabel und zerbrechliche Gegenstände aus dem Weg. Wenn das Gerät über ein Netzkabel fährt, könnte es ein Objekt mit sich ziehen und Sachen zum Fall bringen.
- Um einen sicheren Betrieb zu gewährleisten, sollte bei der Reinigung eines Zimmers mit Balkon eine physische Barriere verwendet werden, um den Zugang für das Gerät auf den Balkon zu verhindern.
- Stellen Sie keine Gegenstände auf dieses Gerät.
- Bitte beachten Sie, dass sich das Gerät selbstständig bewegt und treten Sie nicht darauf, während es in Betrieb ist.
- Benutzen Sie das Gerät nicht in Bereichen mit freiliegenden Steckdosen im Bodenbereich.
- Öffnen Sie nicht die Elektronik, den Akku oder die integrierte Ladestation des Gerätes. Dort befinden sich keine zu wartenden Teile.

- Benutzen Sie das Gerät nicht auf unbehandelten, nicht abgedichteten, gewachst oder rauen Böden. Es kann zu Schäden an Böden und des RoboVacs führen. Verwenden Sie Ihren RoboVac nur auf harte Böden oder flachen Teppichböden.
- RoboVac kratzt Böden nicht, dennoch raten wir Ihnen RoboVac erst an einer kleinen Stelle zu testen. So stellen Sie sicher, dass keine Kratzer hinterlassen werden bevor Sie einen gesamten Bereich reinigen lassen.

Über Ihren RoboVac

Was ist im Lieferumfang

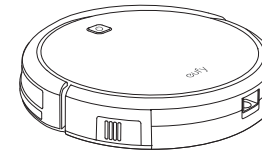

RoboVac 11

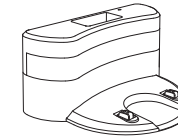

Ladestation



Fernbedienung

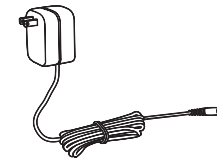

Netzteil



Reinigungswerkzeug

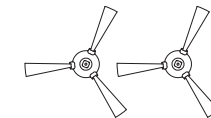

Seitenbürsten (×4)



Ersatz HEPA-Style-Filter

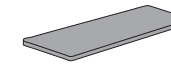

Ersatz Schaumfilter

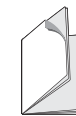

Bedienungsanleitung

So ist RoboVac aufgebaut

Oberseite und Seiten

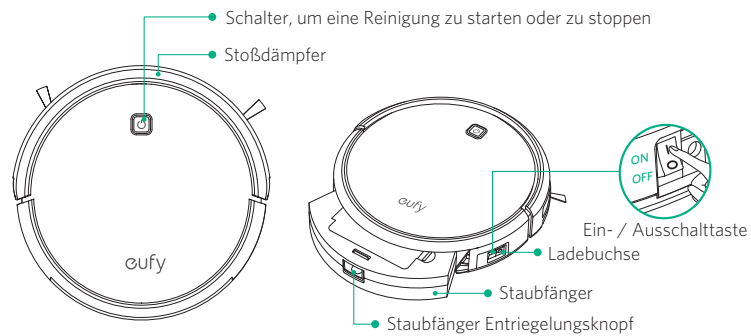

Unterseite

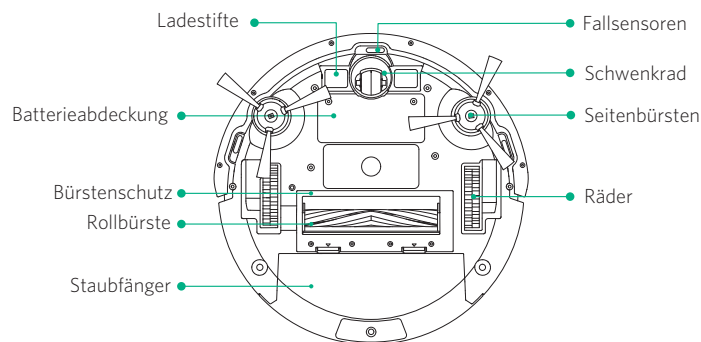

Staubfänger

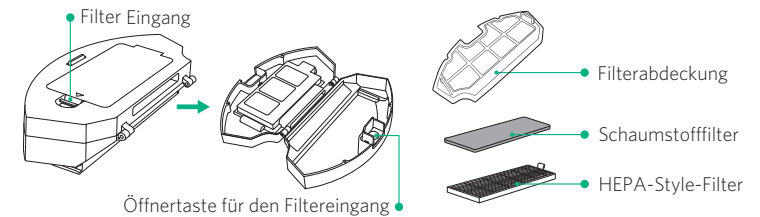

Ladestation

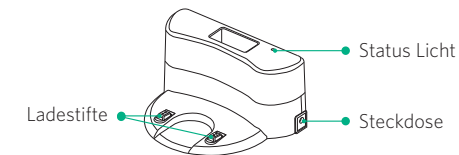

Fernbedienung



 Geben Sie zwei AAA-Batterien in das Batteriefach, bevor Sie die Fernbedienung benutzen. Achten Sie darauf, dass die Kontakte der Fernbedienung mit denen der Batterien übereinstimmen.

So funktioniert Ihr RoboVac

Beachten Sie vor Inbetriebnahme folgende Hinweise

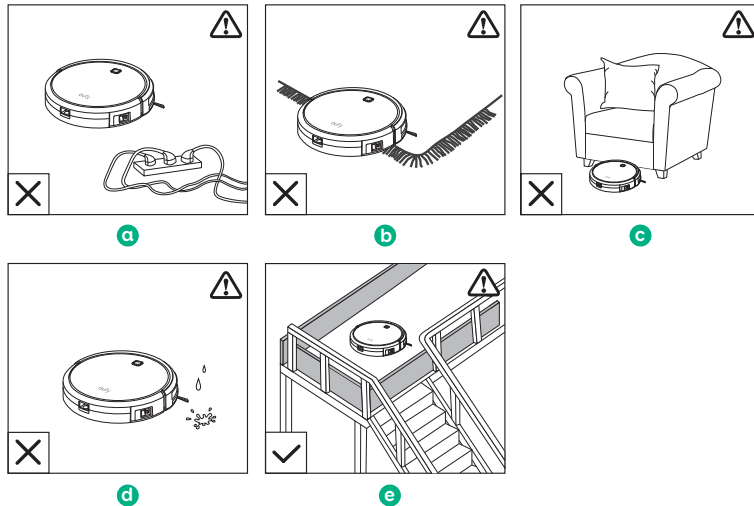

- a** Entfernen Sie Kabel und kleine Gegenstände, die sich im RoboVac verheddern könnten vom Boden.
- b** Entfernen Sie Teppiche, die höher als 1 cm sind, da diese den RoboVac behindern könnten. Legen Sie lange Franzen unter den Teppich, um zu vermeiden, dass sie sich im RoboVac verfangen. RoboVac kann nicht auf Mittel- und Hochflorteppichen reinigen.
- c** RoboVac kann an Stellen die flacher als 9,8 cm sind nicht reinigen, da der Staubsaugroboter dort stecken bleiben könnte.
- d** Vermeiden Sie, dass Flüssigkeiten in Ihren RoboVac gelangen. Diese können den Staubsaugroboter beschädigen.
- e** Anti-Fallsensoren schützen RoboVac davor von Stufen und Treppen zu fallen. Die Effektivität dieser wird durch Verunreinigungen oder reflektierenden/dunklen Böden beeinträchtigt. Wir empfehlen Barrieren an problematischen Stellen aufzustellen, um ein Herunterfallen zu vermeiden.

Vor Inbetriebnahme

1. Entfernen Sie die Schutzfolien Ihres RoboVacs und der Ladestation.

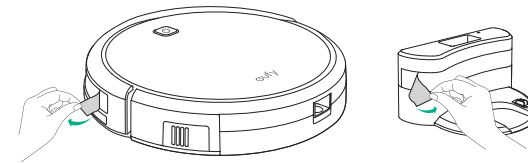

2. Bringen Sie die Seitenbürsten an der Unterseite des RoboVacs an.

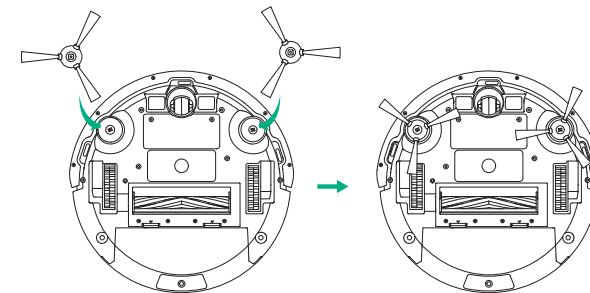

So stellen Sie die Ladestation auf

1. Stellen Sie die Ladestation an der Wand und auf einer harten, ebenen Fläche auf.

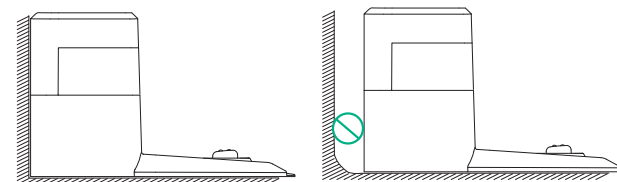

2. Halten Sie links und rechts sowie zwei Meter vor der Ladestation frei.

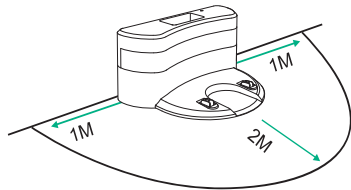

3. Stecken Sie den Rundstecker des Adapters in die Rundsteckereingang der Ladestation und schließen Sie das Netzteil an einer Steckdose an.

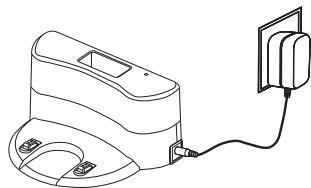

- Stellen Sie die Ladestation an einem Ort, der von Ihrem RoboVac leicht zu erreichen ist, auf.
- Lassen Sie die Ladestation eingesteckt, ansonsten kann RoboVac nicht automatisch zurückfinden.

So laden Sie Ihren RoboVac auf

- Ihr RoboVac verfügt über einen vorinstallierten Akku, der vor Gebrauch vollständig aufgeladen werden muss.
- Ihr RoboVac kehrt in die Ladestation am Ende eines Reinigungszyklus oder, wenn die Batterie fast leer ist zurück.
- Laden Sie Ihren RoboVac manuell auf, wenn die Batterie vollständig entladen ist oder wenn RoboVac es nicht zurück zur Ladestation geschafft hat.

Methode 1: Stellen Sie Ihren RoboVac an der Ladestation mit seinen Ladestiften auf die Ladestifte der Ladestation.

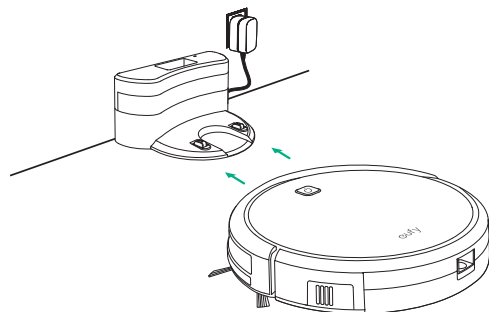

Methode 2: Drücken Sie auf Ihrer Fernbedienung, um RoboVac an die Ladestation zurückzurufen.

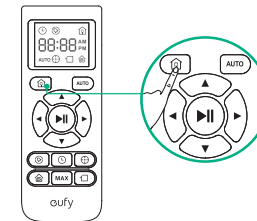

Methode 3: Laden Sie RoboVac direkt mit dem Rundstecker des Adapters und eingesteckten Netzteil auf.

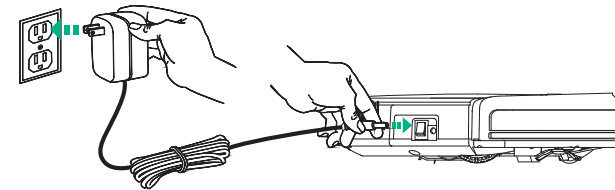

LED-Anzeige des RoboVac		
	Rot blinkend	Niedriger Ladestand
	Blau blinkend	Lädt
	Durchgehend blau	Voll aufgeladen / Reinigt / Rückkehr zur Ladestation
	Blinkend / durchgehend rot und Signalton erklingt	Fehlermeldung

- Schalten Sie den RoboVac ab, wenn Sie ihn über eine längere Zeit nicht verwendet werden. Um die Lebensdauer der Batterie aufrechtzuerhalten, laden Sie den RoboVac mindestens alle 3 Monate komplett auf.
- Alle Einstellungen löschen sich, wenn RoboVac ausgeschaltet wird oder, wenn der Akku komplett entladen wird. Einstellungen wie Uhrzeit und geplante Reinigung müssen erneut vorgenommen werden.

Reinigungsvorgang starten / stoppen

1. Schalten Sie die Hauptstromversorgung an

Drücken Sie den Netzschalter an der Seite Ihres RoboVacs, um die Hauptstromversorgung einzuschalten.

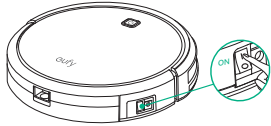

2. Starten Sie die Reinigung

Drücken Sie auf oder Ihrer RoboVac Fernbedienung, um den Automodus zu starten.

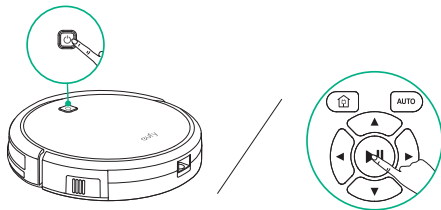

3. Reinigung stoppen

Drücken Sie auf oder Ihrer RoboVac Fernbedienung, um eine Reinigung zu stoppen.

Reinigungsmodi

1. Automatische Reinigung

Ihr RoboVac berechnet die Raumgröße und optimiert seinen Weg dabei wählt er passende Reinigungsmodi automatisch, bis die Reinigung abgeschlossen ist.

Drücken Sie auf oder **AUTO** Ihrer RoboVac Fernbedienung, um den Automodus zu starten.

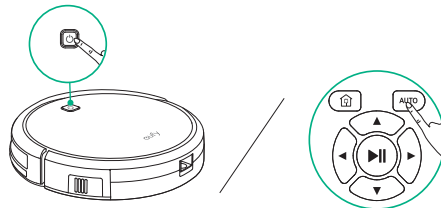

- Wenn der Batteriestand niedrig wird, kehrt Ihr RoboVac automatisch zur Ladestation zurück.
- Wenn Sie Ihren RoboVac einschalten, startet der Reinigungsvorgang automatisch.

2. Fleckenreinigung

Ihr RoboVac kann einen bestimmten Bereich intensiv im Spiralmuster reinigen. Dies ist besonders nützlich, wenn ein konzentrierter Bereich von Staub oder Schmutz zu reinigen ist.

Drücken Sie auf Ihrer RoboVac Fernbedienung, um eine Fleckenreinigung zu starten.

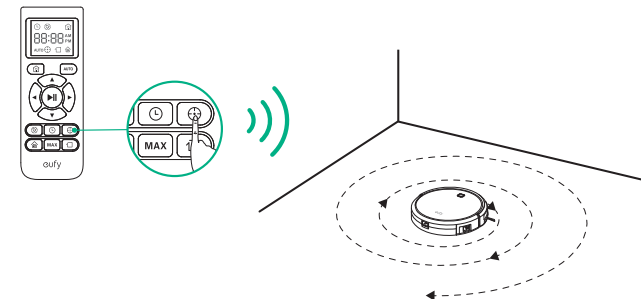

3. Eckenreinigung

Ihr RoboVac kann die Geschwindigkeit verringern, wenn er eine Wand erkennt. Er fährt dann der Wand entlang der Kante, um gründlich zu reinigen.

Drücken Sie auf Ihrer RoboVac Fernbedienung, um eine Eckenreinigung zu starten.

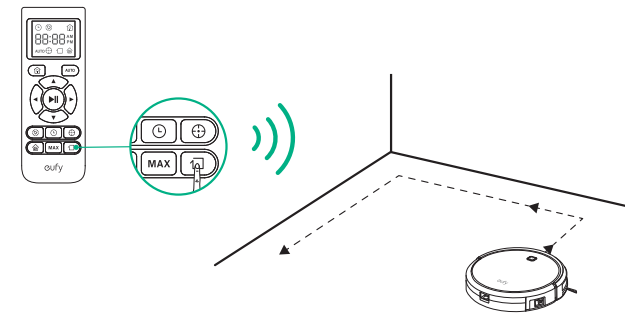

4. Maximale Reinigung

Ihr RoboVac startet die Reinigung mit maximaler Saugkraft, ideal für die Reinigung von Teppichböden.

Drücken Sie auf **MAX** Ihrer RoboVac Fernbedienung, um die maximale Reinigung zu starten.

5. Einzelzimmer Reinigung

Ihr RoboVac reinigt intensiv ein Einzelzimmer und stoppt, wenn die Reinigung abgeschlossen ist. Wählen Sie diesen Modus, wenn nur ein bestimmtes Zimmer gereinigt werden muss. Stellen Sie sicher, dass Ihr RoboVac in den Raum zu eingeschlossen ist, indem Sie die Tür schließen.

Drücken Sie auf  Ihrer RoboVac Fernbedienung, um eine Einzelzimmer Reinigung zu starten.

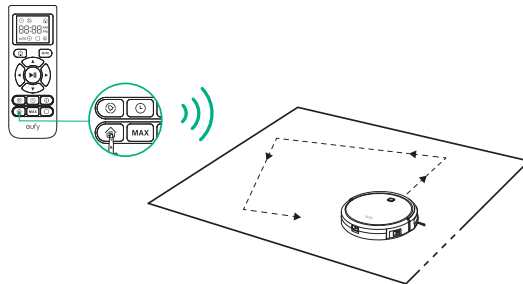





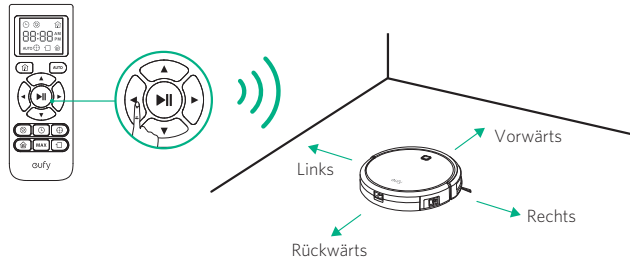

6. Manuelle Reinigung

Um einen bestimmten Bereich zu reinigen, können Sie Ihren RoboVac direkt mithilfe der Richtungstasten auf der Fernbedienung steuern.



So stellen Sie die Uhrzeit ein

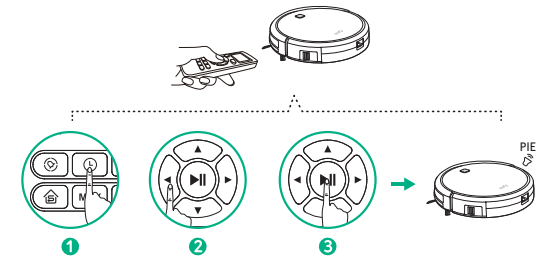

 Stellen Sie sicher, dass Sie die Fernbedienung auf den RoboVac ausrichten und RoboVac eingeschaltet ist, wenn Sie die Uhrzeit einstellen.

- 1 Drücken Sie auf  Ihrer RoboVac Fernbedienung,  wird dann im Display angezeigt.
- 2 Drücken Sie auf  um die richtige "Stunde" und "Minute" einzustellen.
- 3 Drücken Sie auf  oder  um die Einstellung zu speichern. Ihr RoboVac gibt ein akustisches Signal, um zu signalisieren, dass die Zeit eingestellt wurde.







 Stellen Sie sicher, dass Sie die Fernbedienung direkt auf Ihren RoboVac gerichtet ist und Ihr RoboVac eingeschaltet ist. Sie haben die Uhrzeit erfolgreich eingestellt, wenn RoboVac einen Signalton von sich gegeben hat.

Reinigungen planen

Ihr RoboVac kann eine Reinigung zu einer festgelegten Zeit starten. Um eine geplante Reinigung zu löschen drücken Sie drei Sekunden auf  bis Ihr RoboVac ein akustisches Signal gibt und  nicht mehr auf der Fernbedienung erscheint.

 - Bevor Sie eine geplante Reinigung speichern können, muss die Uhrzeit eingestellt werden.
- Stellen Sie sicher, dass die Uhrzeit richtig eingestellt ist und, dass Sie die Fernbedienung auf Ihren RoboVac ausrichten, wenn Sie eine geplante Reinigung einstellen.

- 1 Drücken Sie auf  Ihrer RoboVac Fernbedienung,  wird dann im Display angezeigt.
- 2 Drücken Sie auf  um die richtige "Stunde" und "Minute" einzustellen.
- 3 Drücken Sie auf  oder , um die Einstellung zu speichern. Ihr RoboVac gibt ein akustisches Signal, um zu signalisieren, dass die Zeit eingestellt wurde.

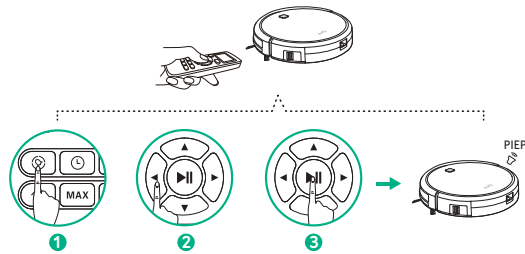

- Stellen Sie sicher, dass Sie die Fernbedienung direkt auf Ihren RoboVac gerichtet ist und Ihr RoboVac eingeschaltet ist. Sie haben die geplante Reinigung erfolgreich eingestellt, wenn RoboVac einen Signalton von sich gegeben hat.
- Wenn Sie den Staubsaugroboter über das mitgelieferte Netzkabel aufladen, können Sie keine geplante Reinigung einstellen und es beginnt auch keine geplante Reinigung.
- Alle Einstellungen werden gelöscht, wenn RoboVac ausgeschaltet wird oder der Akku komplett entleert ist. Es muss dann erneut erst die Uhrzeit und dann die geplante Reinigung eingestellt werden.

Reinigung und Instandhaltung

So reinigen Sie den Staubbehälter und Filter

- 1 Drücken Sie den Entriegelungsknopf für den Staubbehälter um ihn zu lösen.
- 2 Öffnen und entleeren Sie den Staubbehälter.
- 3 Heben Sie die Filterabdeckung durch ziehen an den Haken wie dargestellt ab.

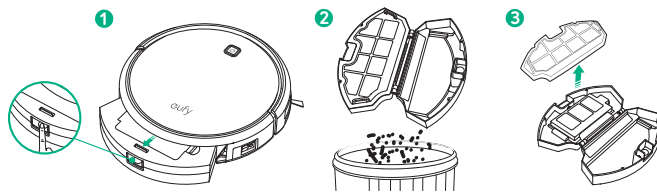

- 4 Drücken Sie den Entriegelungsknopf, um den Filter herauszunehmen.

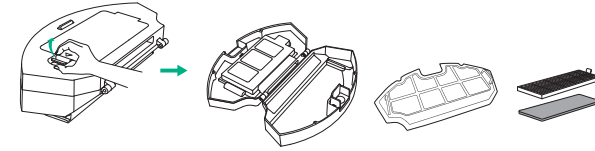

- 5 Reinigen Sie den Staubfänger und Filter mit einem Staubsauger oder einer Reinigungsbürste.

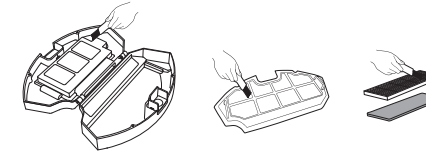

- 6 Setzen Sie den Filter und die Filterabdeckung wieder zusammen und bringen Sie sie in den Staubsammler an.

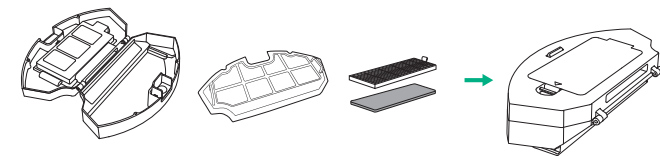

- 7 Drücken Sie den Staubbehälter wieder in das Gerät.

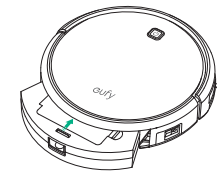

- Wir empfehlen es, den Staubbehälter und die Filter nach jedem Gebrauch zu leeren und zu reinigen.
- Sie können Staubbehälter, Filterabdeckung und Schaumfilter mit Wasser reinigen. Achten Sie darauf, dass alle Einzelteile komplett trocknen sind, bevor Sie die Komponenten erneut zusammensetzen. Waschen Sie den HEPA-Style-Filter nicht mit Wasser, da es den Filter beschädigt und die Saugleistung reduziert.

So reinigen Sie die Rollbürste

- 1 Heben Sie den Bürstenschutz, indem Sie die Befestigungshaken nach oben schieben, wie im Bild unten dargestellt.
- 2 Nehmen Sie die Rollbürste heraus.
- 3 Reinigen Sie die Bürste mit dem mitgelieferten Reinigungswerkzeug oder einem Staubsauger.
- 4 Setzen Sie die Bürste erneut ein, indem Sie das vorstehende Ende zuerst einsetzen. Drücken Sie dann das andere Ende in die Halterung, bis es einrastet.
- 5 Schließen Sie den Bürstenschutz und drücken Sie ihn nach unten, bis er einrastet.

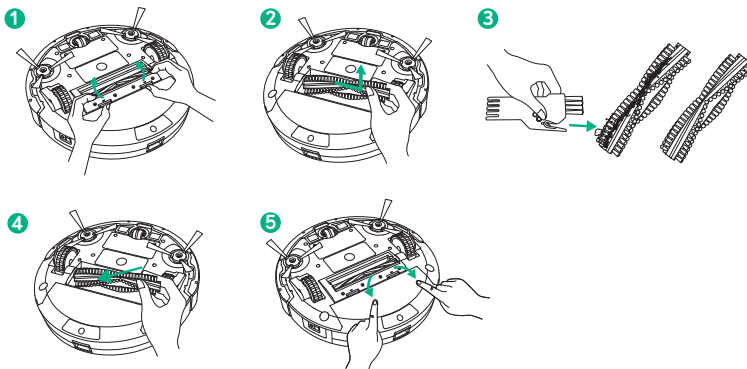

So reinigen Sie die Sensoren und Ladestifte

Um eine optimale Leistung aufrechtzuerhalten, reinigen Sie die Fallsensoren und Ladestifte regelmäßig.

- Entstauben Sie die Fallsensoren und Ladekontaktstifte mit einem Tuch oder einer Reinigungsbürste.

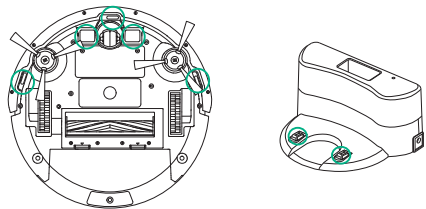

So reinigen Sie die Seitenbürsten

Fremdstoffe wie Haare können leicht in den Seitenbürsten verheddern. Schmutz kann daran leicht haften. Reinigen Sie die Seitenbürsten regelmäßig.

- 1 Entfernen Sie vorsichtig Haare oder Schnüre, die zwischen dem RoboVac und den Seitenbürsten fest gewickelt sind.
- 2 Verwenden Sie ein Tuch mit lauwarmem Wasser, um Staub von den Bürsten zu entfernen und sie erneut in Form zu bringen.

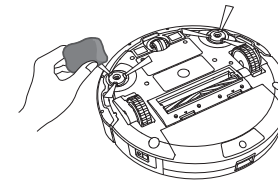

Verwenden Sie die Seitenbürsten nur, wenn sie vollständig trocken sind.

So ersetzen Sie die Seitenbürsten

Nach Gebrauch können die Seitenbürste verbiegen oder beschädigt werden. Gehen Sie folgendermaßen vor, um sie zu ersetzen.

- Ziehen Sie die alten Seitenbürsten heraus und setzen Sie die Neuen in die Halterungen.

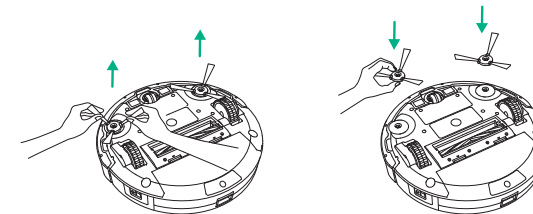

Fehlerbehebung

Problem	Lösung
Ihr RoboVac schaltet sich nicht ein	<ul style="list-style-type: none"> • Prüfen Sie, ob der Netzschalter auf "On" gestellt ist. • Stellen Sie sicher, dass der Akku geladen ist. • Tauschen Sie die Batterien in der Fernbedienung (zwei AAA Batterien). • Stellen Sie sicher, dass die Fernbedienung innerhalb der Reichweite ist (weniger als drei Meter vom RoboVac).
Ihr RoboVac funktioniert plötzlich nicht mehr	<ul style="list-style-type: none"> • Prüfen Sie, ob Ihr RoboVac eingesperrt ist oder an einem Hindernis hängt. • Prüfen Sie, ob der Akkustand zu niedrig ist.
Ihr RoboVac startet nicht automatisch die geplante Reinigung	<ul style="list-style-type: none"> • Stellen Sie sicher, dass die Uhrzeit richtig eingestellt ist (AM/PM). • Prüfen Sie, ob der Akkustand zu niedrig ist, um eine Reinigung zu starten. • Stellen Sie sicher, dass Sie die Fernbedienung auf den RoboVac ausrichten, wenn Sie eine geplante Reinigung einstellen. Ein Signalton ertönt, wenn Sie die geplante Reinigung erfolgreich eingestellt haben. • Alle Einstellungen werden gelöscht, wenn RoboVac ausgeschaltet wird oder wenn der Akku komplett entleert wird. Uhrzeit und geplante Reinigung müssen dann erneut eingestellt werden. • Wenn Sie das Netzkabel zum Laden des RoboVac benutzen, startet die geplante Reinigung nicht und kann auch nicht eingestellt werden.
Die Saugkraft ist schwach	<ul style="list-style-type: none"> • Prüfen Sie, ob Gegenstände den Saugeingang blockieren. • Leeren Sie den Staubsammler. • Reinigen Sie den Filter mit einem Staubsauger oder einer Reinigungsbürste.
Ihr RoboVac kann nicht geladen werden	<ul style="list-style-type: none"> • Prüfen Sie, ob die Ladestation eingesteckt ist. • Entfernen Sie alle Objekte innerhalb eines Meters von links und rechts sowie zwei Meter vor der Ladestation. • Entstauben Sie die Ladekontaktstifte mit einem trockenen Tuch.
Der Rollbürste dreht sich nicht	<ul style="list-style-type: none"> • Reinigen Sie die Rollbürste. • Überprüfen Sie, ob die Rollbürste richtig installiert ist.
Ihr RoboVac bewegt sich abnormal	<ul style="list-style-type: none"> • Reinigen Sie die Sensoren vorsichtig mit einem trockenen Tuch. • Schalten Sie Ihren RoboVac aus und erneut ein.

Akustische Fehlermeldungen

Wenn RoboVac Probleme bei der Reinigung hat, gibt er eine Reihe von kurzen oder langen Signaltönen ab. Die Anzeige blinkt dann rot.



Rot blinkende Anzeige

Fehlerton	Ursache	Lösung
Ein Tonsignal	Ihr RoboVac hängt an einem Abgrund fest oder ist eingesperrt.	Schalten Sie den RoboVac ab und starten Sie die Reinigung an einen anderen Ort.
Zwei Signaltöne	Der Stoßdämpfer Ihres RoboVacs klemmt.	Tippen Sie mehrmals auf den Stoßdämpfer Ihres RoboVacs, um Gegenstände zu entfernen die sich verfangen haben..
Drei Signaltöne	Die Fallsensoren Ihres RoboVacs sind verschmutzt.	Reinigen Sie die Fallsensoren vorsichtig mit einem trockenen Tuch.
Vier Signaltöne	Der Akkustand Ihres RoboVacs ist zu niedrig.	Laden Sie Ihren RoboVac mindestens fünf Stunden manuell.

Durchgehen rote Anzeige

Fehlerton	Ursache	Lösung
Ein Tonsigna	Ein Rad Ihres RoboVacs klemmt.	Schalten Sie Ihren RoboVac aus und entfernen Sie alle Haare oder Verschmutzungen vom Rad.
Zwei Signaltöne	Eine Seitenbürste Ihres RoboVacs klemmt.	Schalten Sie Ihren RoboVac aus und entfernen Sie alle Haare oder Verschmutzungen an der Seitenbürste.
Drei Signaltöne	Das Sauggebläse Ihres RoboVacs klemmt.	<ul style="list-style-type: none"> • Schalten Sie Ihren RoboVac aus und entleeren Sie den Staubfänger. • Stellen Sie sicher, dass der Lufteinlass nicht von Haaren oder Verunreinigungen verstopft ist.
Vier Signaltöne	Die Rollbürste Ihres RoboVacs klemmt.	Schalten Sie Ihren RoboVac aus und entfernen Sie alle Haare oder Verschmutzungen an der Rollbürste.

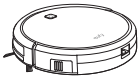
Technische Daten

	Produkt-Modell	T2102
	Eingang	19 V  0.6 A
	Stromspannung	DC 14.8 V
	Energieverbrauch	25 W
	Batterietyp	DC 14.8 V Li-ion 2600 mAh
	Staubkollektorkapazität	0.6 L
	Reinigungszeit	Max. 100 Min.
Ladezeit	300 - 360 Min.	

	Eingang	19 V  0.6 A
	Ausgang	19 V  0.6 A

Hinweis



Dieses Symbol bedeutet, dass das Produkt nicht mit dem Hausmüll entsorgt werden darf, sondern bei einer geeigneten Sammelstelle für das Recycling abgegeben werden muss. Die ordnungsgemäße Entsorgung und das Recycling tragen dazu bei, die natürlichen Ressourcen, die Gesundheit und die Umwelt zu schützen. Weitere Informationen zur Entsorgung und zum Recycling dieses Produkts erhalten Sie von Ihrer zuständigen Kommune, Ihrem Entsorgungsdienst oder dem Geschäft, in dem Sie dieses Produkt gekauft haben

Kundenservice

-  12 Monate beschränkte Herstellergarantie
-  Lebenslanger technischer Support
-  support@eufylife.com
-  +1 (800) 988 7973 (US) Mon-Fri 9:00 - 17:00 (PT)
 +44 (0) 1604 936200 (UK) Mon-Fri 6:00 - 11:00 (GMT)
 +49 (0) 69 9579 7960 (DE) Mo-Fr 6:00 - 11:00
 +81 03 4455 7823 (JP) 月-金 9:00 - 17:00
 +86 400 0550 036 (中国) Mon-Fri 9:00 - 17:30

 @EufyOfficial  @EufyOfficial  @eufy_de  @EufyOfficial